

Unità di ventilazione

Ventiza HP REK2028/2028e

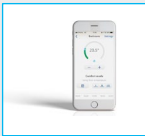

Comando utente a muro



Sistema Sentio

Codice	Modello	Installa- zione	Scam- biatore	Portata massima m ³ /h	L mm	P mm	H mm
3085183	REK2028	Soffitto/ Parete	Sensibile	280	1212	695	276
3085185	REK2028e	Soffitto/ Parete	Entalpico	280	1212	695	276

Testo di capitolo

Unità di Ventilazione Meccanica Controllata a doppio flusso con recuperatore di calore ad elevata efficienza disponibile in quattro modelli per installazione a soffitto/parete, adatta per il ricambio dell'aria in ambienti residenziali.

L'unità, compatta e silenziosa, ha una struttura autoportante in EPS rivestito in lamiera pre-verniciata per l'attenuazione termica e acustica. Il pannello inferiore è apribile per una facile manutenzione ordinaria e straordinaria.

L'unità è dotata di scambiatore di calore di tipo sensibile o entalpico in controcorrente in polipropilene, di serranda di by-pass automatico e vasca di raccolta della condensa. Il ricambio dell'aria è garantito da ventilatori a portata costante di tipo centrifugo a pale avanti dotati di motori elettronici EC brushless ad elevata efficienza e basso livello sonoro.

L'unità è provvista di un doppio filtro per l'aria di rinnovo, filtro Coarse 60% (ex G4) e filtro ISO ePM1 60% (ex F7) a basse perdite di carico, e di filtro Coarse 60% (ex G4) per l'aria di estrazione.

Di serie l'unità è fornita con comando remoto, che permette di selezionare tre livelli di velocità preimpostate. A video viene segnalato lo sporcammento dei filtri ed eventuali allarmi. L'elettronica, inoltre, gestisce automaticamente il by-pass per il free-cooling e per il free-heating e la funzione antigelo. È possibile, inoltre, eseguire una programmazione oraria/settimanale.

Impiego

L'unità di Ventilazione Meccanica Controllata Ventiza HP è di tipo centralizzato ed è adatta per il ricambio dell'aria in ambienti residenziali.

Il comando utente di serie, con la sola sonda di temperatura ambiente, può essere sostituito da:

- ⊕ un comando utente con sonda di temperatura e umidità;
- ⊕ un sistema di controllo Sentio con firmware dedicato, che tramite comunicazione MODBUS, permette la gestione dell'unità tramite l'APP Sentio.

Scheda tecnica

Caratteristiche tecniche

UNITÀ DI VENTILAZIONE	UoM	Ventiza HP REK2028	Ventiza HP REK2028e
DATI GENERALI			
Portata d'aria massima	m³/h	280	280
Portata d'aria di comfort (nominale)	m³/h	196	196
Portata d'aria economy	m³/h	120	120
Portata d'aria non occupato	m³/h	80	80
Pressione statica utile (massima alla portata massima)	Pa	250	250
Efficienza recupero termico*	%	84,0%	70,1%
Potenza sonora**	dB(A)	47	46
Livello di pressione sonora***	dB(A)	28,5	27,5
Dimensioni	mm	1212x695x276	1212x695x276
Diametro condotti	mm	160	160
Peso	kg	44	46
DATI ELETTRICI			
Potenza alla portata massima	W	172	151
Corrente massima	A	1,36	1,23
Tensione	V	230	230
Frequenza	Hz	50	50
Grado di protezione		IPX2	IPX2
FILTRAZIONE			
Filtrazione aria di rinnovo		Coarse 60% (ex G4) + ePM1 60% (ex F7)	Coarse 60% (ex G4) + ePM1 60% (ex F7)
Filtrazione aria di espulsione		Coarse 60% (ex G4)	Coarse 60% (ex G4)
INFORMAZIONI GENERALI			
Struttura		Struttura autoportante in EPS rivestita con lamiera pre-verniciata esterna	Struttura autoportante in EPS rivestita con lamiera pre-verniciata esterna
Isolamento interno		Isolamento termico in EPS con spessore da 35 mm	Isolamento termico in EPS con spessore da 35 mm
Scambiatore di calore		Scambiatore sensibile in controcorrente in polipropilene	Scambiatore entalpico in controcorrente in polipropilene
Ventilatori		Ventilatori elettrici EC monofase a portata costante (centrifughi pale avanti, direttamente accoppiati)	Ventilatori elettrici EC monofase a portata costante (centrifughi pale avanti, direttamente accoppiati)
Certificazioni		Inserita nel database e nella lista VMC di CASACLIMA	Inserita nel database e nella lista VMC di CASACLIMA

*(EN 13141-7:2010) aria rinnovo: 7°C / aria espulsione: 20°C 37% UR

**EN ISO 3741:2010 + EN 13141-7:2010

***Pressione sonora calcolata con Q=2 (sorgente su piano), L=3m (Lp)

Scheda tecnica

Dimensionali (mm)

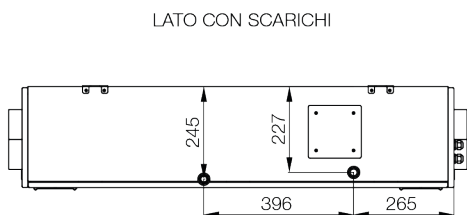
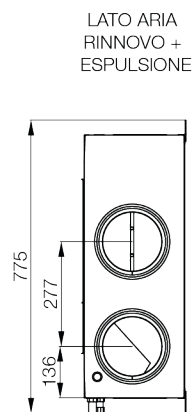
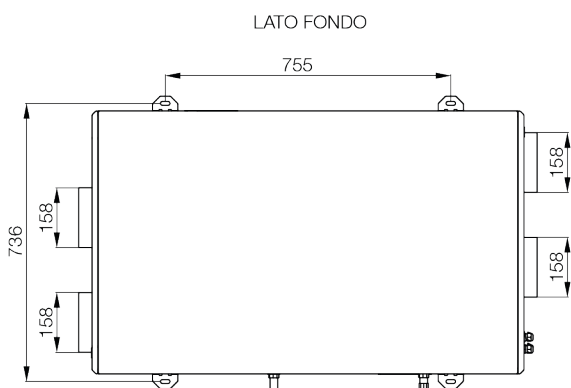
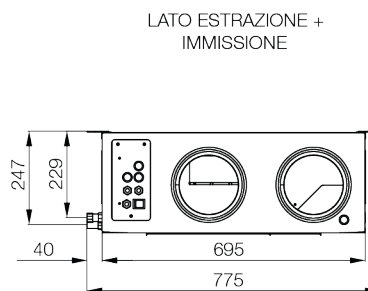
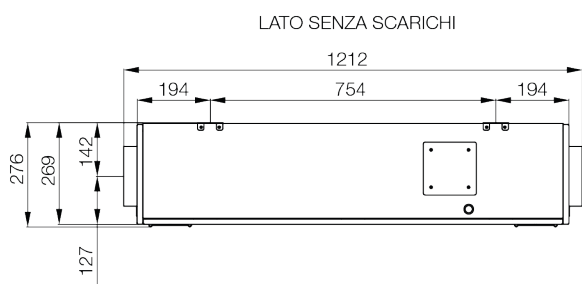
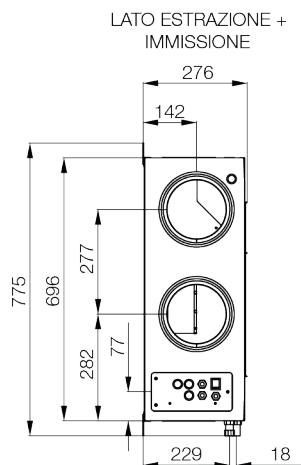
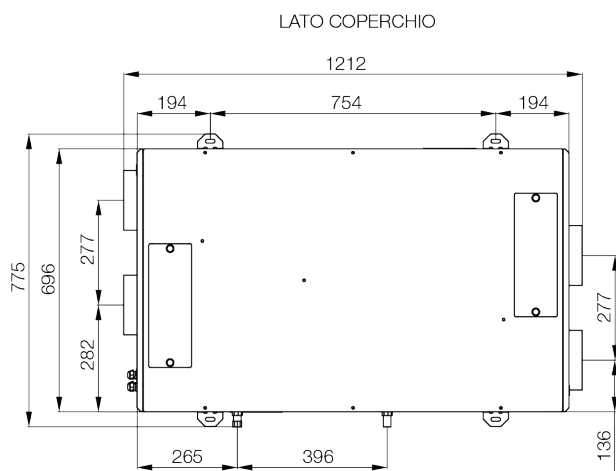

Scheda tecnica

Installazione

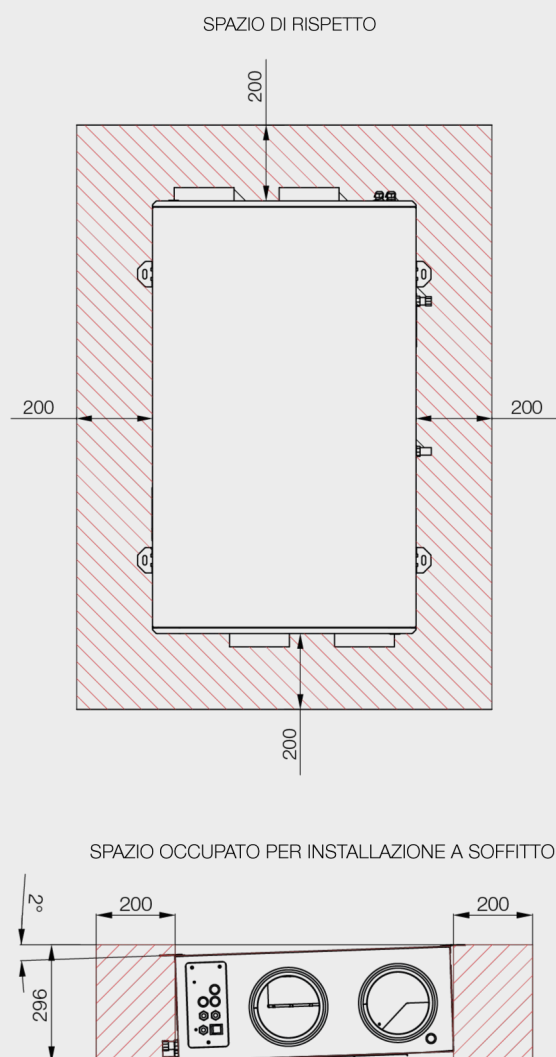

L'unità risulta compatta e di semplice installazione. Si posiziona a soffitto o a parete (sia in orizzontale che in verticale) riuscendo a installarla in ogni spazio già esistente.

L'installazione prevede due carotaggi da 160 mm di diametro su parete perimetrale, la posa in opera dell'unità stessa e il suo collegamento con plenum di distribuzione dell'aria con spezzoni di tubo afonico di almeno 500 mm di lunghezza, collegamento al corretto scarico condensa (due già disponibili, un terzo in dotazione da installarsi solamente in caso di posizionamento verticale a parete con interno verso l'alto), collegamento del cavo di alimentazione elettrica e per ultimo il collegamento del cavo del pannellino di comando utente.

In caso di installazione in controsoffitto è sempre consigliato prevedere una botola di ispezione che consenta un'agevole manutenzione. In questo caso gli spazi utili da prevedere intorno all'unità per effettuare la manutenzione sono quelli indicati nell'immagine. Inoltre, è sempre raccomandata l'installazione della macchina con un'inclinazione (lato condensa) del 2%.

Scheda tecnica

Tipologie di installazione

-  Aspirazione aria esterna
-  Espulsione aria esausta
-  Mandata aria nuova
-  Ripresa aria esausta
-  Scarico condensa da utilizzare



Installazione a soffitto

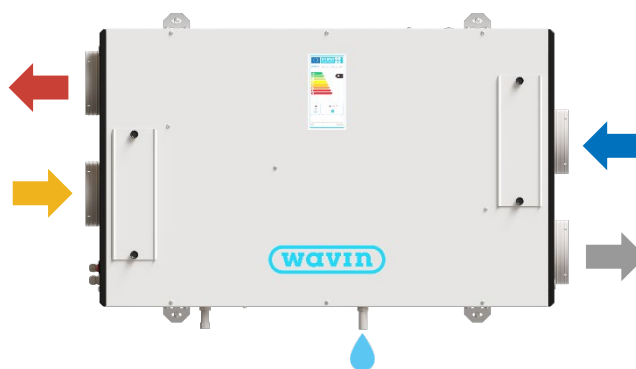

Installazione a parete orizzontale



Scheda tecnica

-  Aspirazione aria esterna
-  Espulsione aria esausta
-  Mandata aria nuova
-  Ripresa aria esausta
-  Scarico condensa da utilizzare

Installazione a parete verticale (distribuzione ambiente interno in alto)

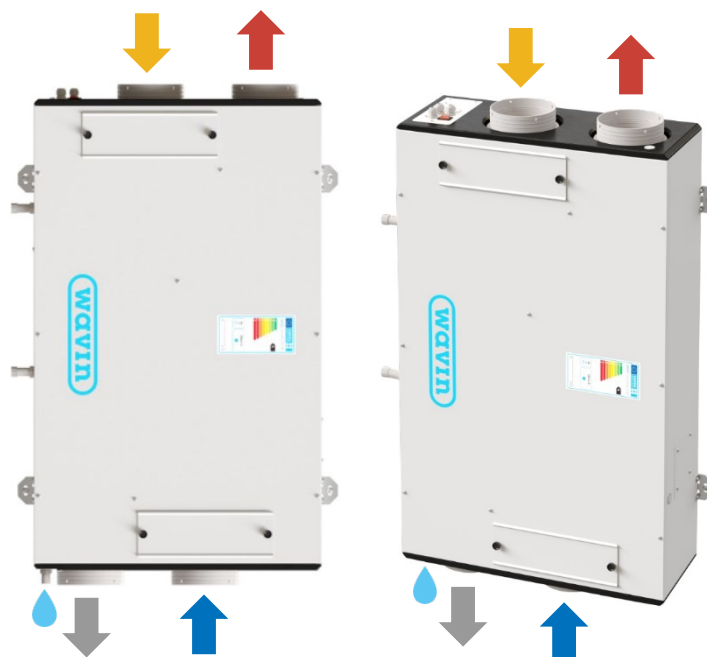

Kit d'installazione di serie all'interno dell'unità Ventiza HP

Installazione a parete verticale (distribuzione ambiente interno in basso)

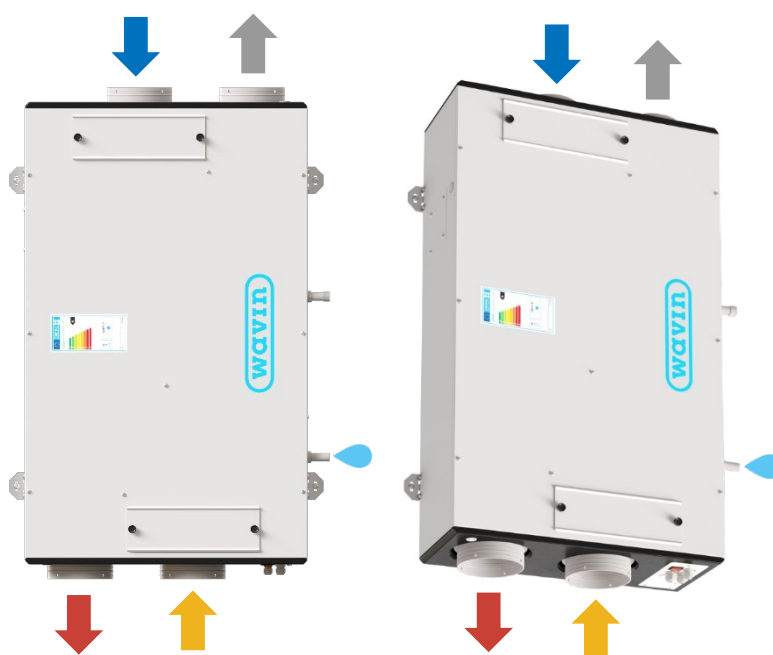

Scheda tecnica

Grafici prestazionali

Ventiza HP REK2028

Prestazioni aerauliche (secondo EN13141-7)

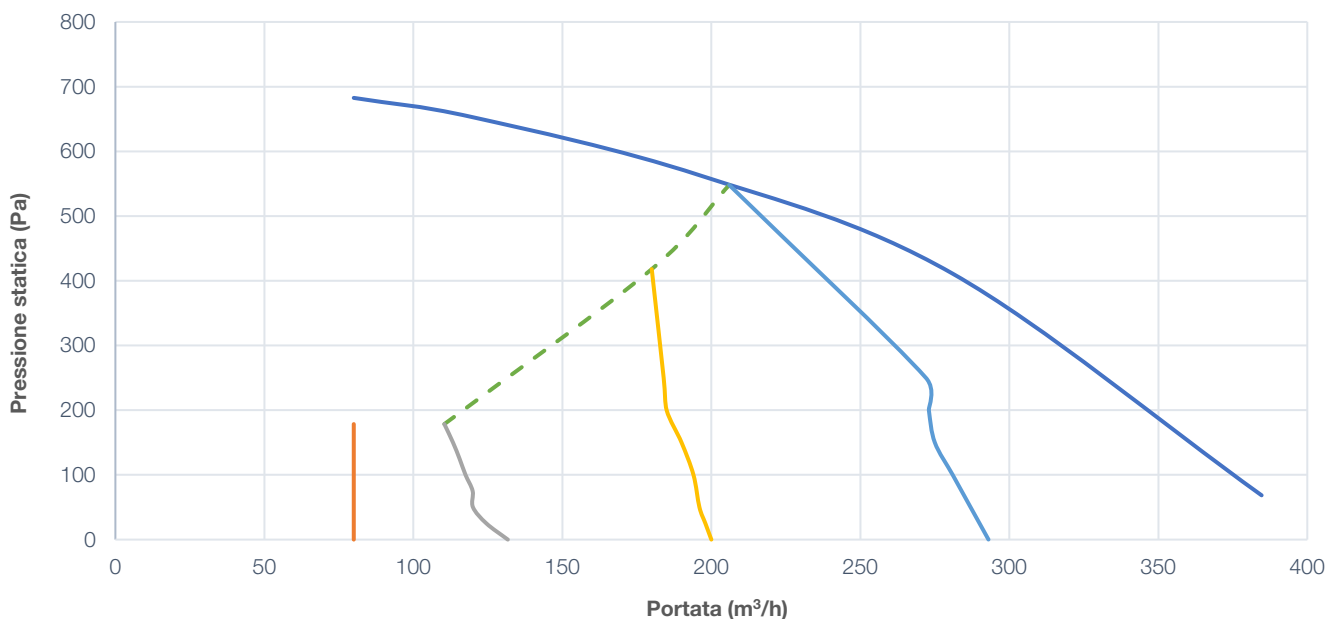

- Pressione statica max (valori calcolati)
- Pressione statica max (valori rilevati secondo EN 13141-7)
- Non occupato
- Economy
- Comfort
- Boost

Grafico Potenza-Pressione statica

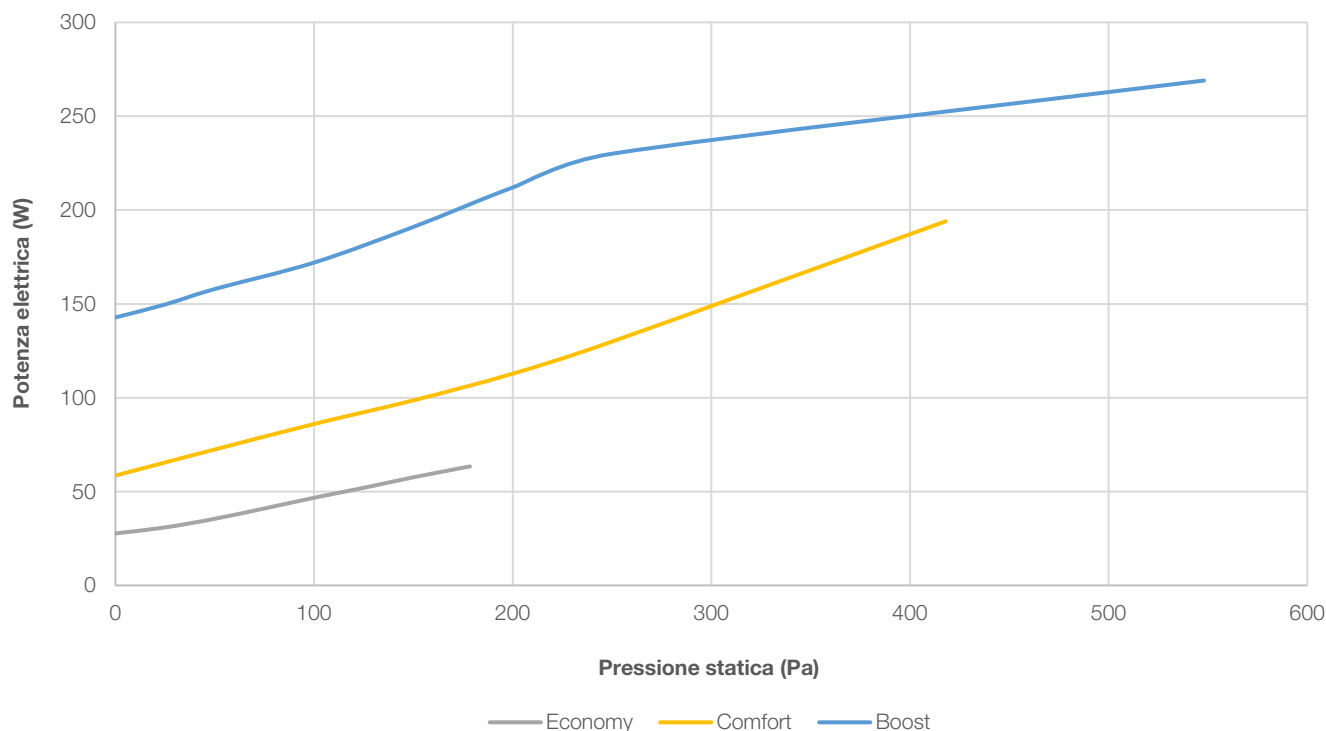

- Economy
- Comfort
- Boost

Scheda tecnica

Ventiza HP REK2028e

Prestazioni aeruliche (secondo EN13141-7)



Grafico Potenza-Pressione statica



Scheda tecnica

Grafici efficienza termica

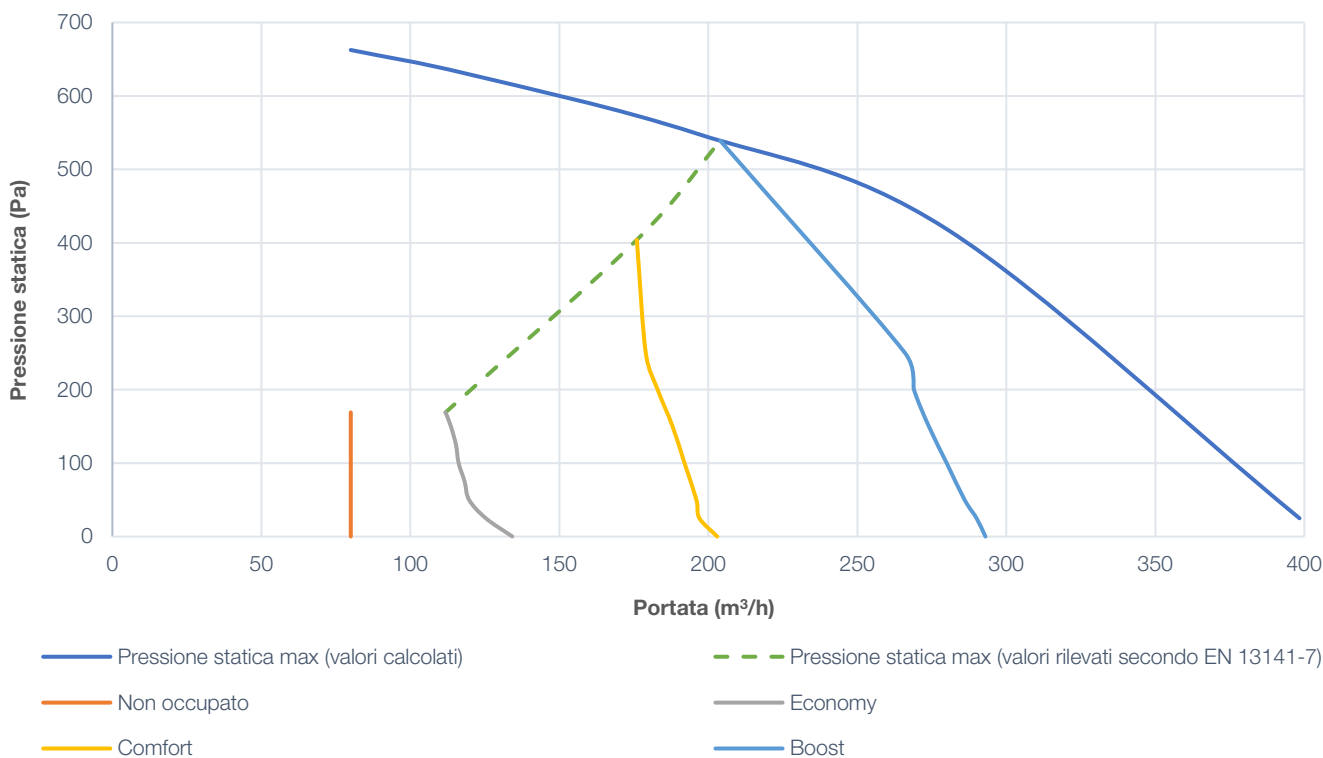
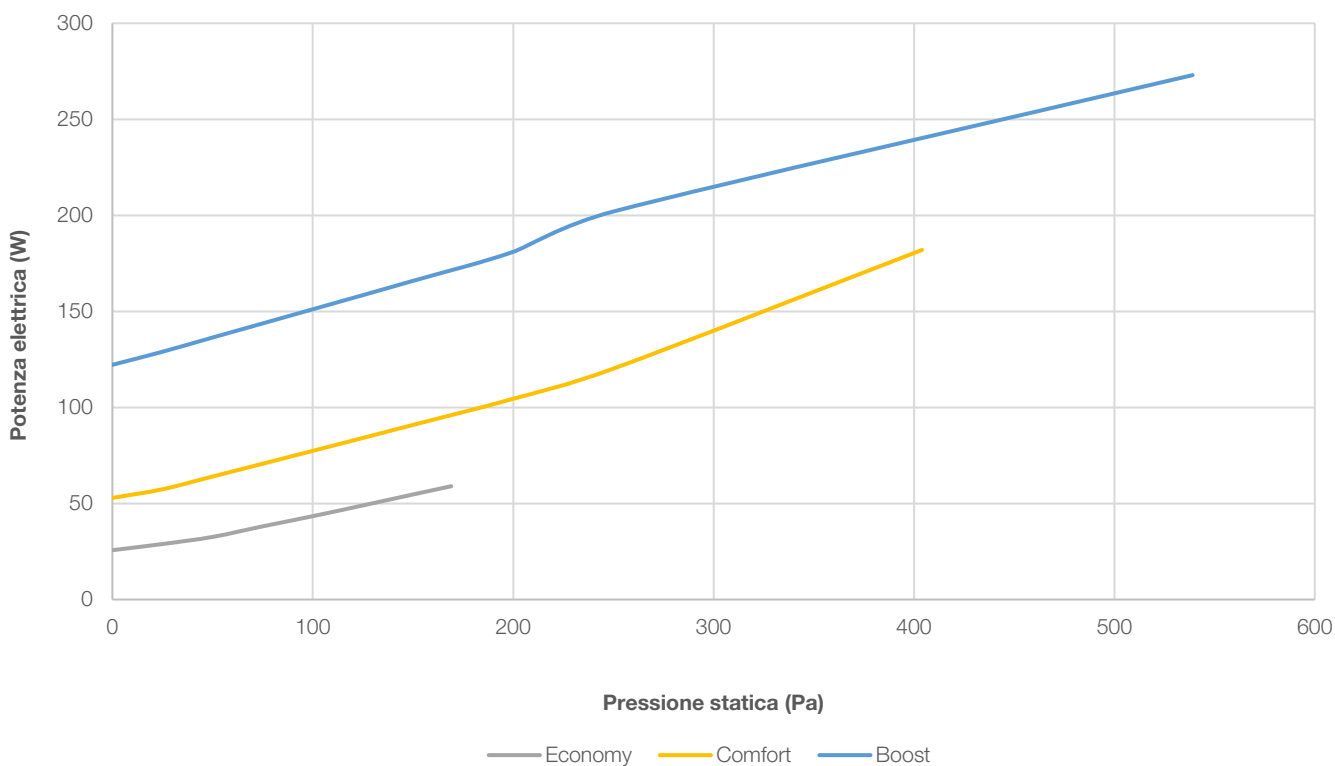
Ventiza HP REK2028

Efficienza termica secondo EN 13141-7

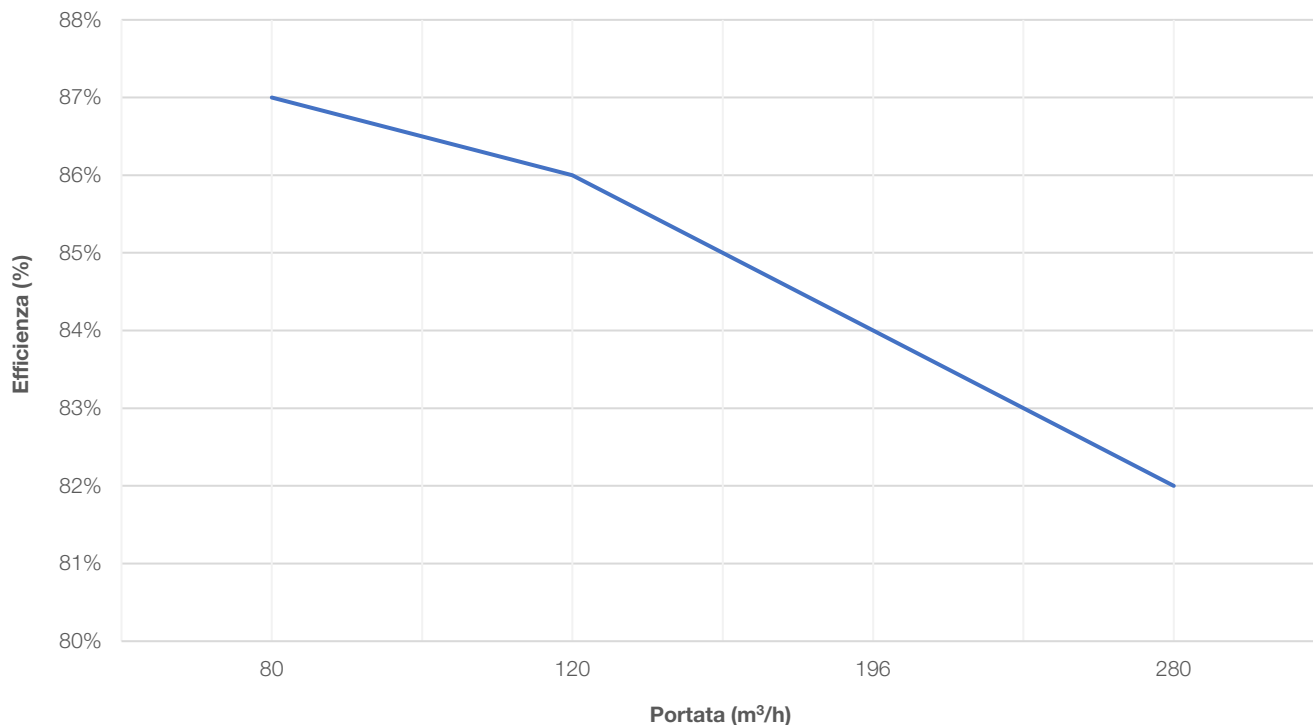

Ventiza HP REK2028e

Efficienza termica secondo EN 13141-7

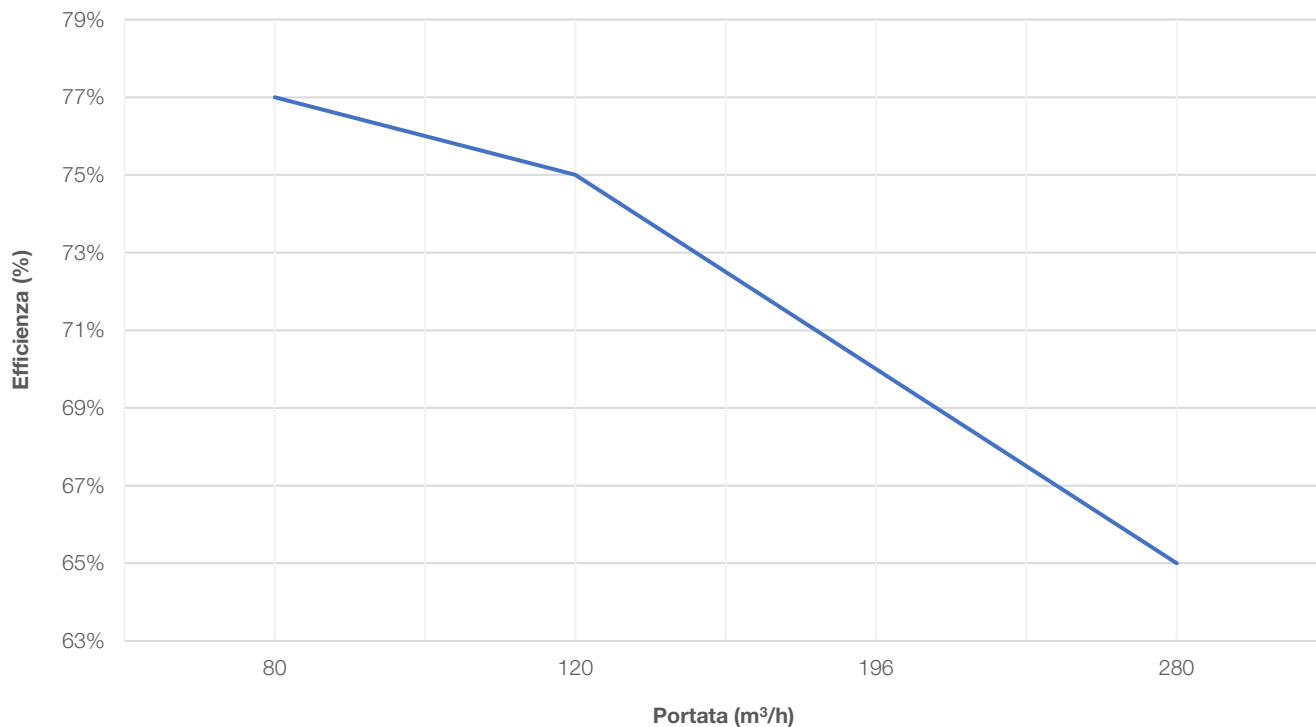

Scheda tecnica

Schede prodotto

Scheda del prodotto Ventiza HP REK2028 secondo Regolamento UE n°1253/2014 e n°1254/2014

Nome o denominazione commerciale del fabbricante	Wavin Italia S.p.A.			Wavin Italia S.p.A.			Wavin Italia S.p.A.		
Identificativo del modello del fornitore e opzioni installate	Ventiza HP REK2028 con comando utente + software di gestione umidità			Ventiza HP REK2028 con comando Sentio + software di gestione umidità			Ventiza HP REK2028 con controllo utente con controllo di temperatura e umidità		
Clima di riferimento	Freddo	Temperato	Caldo	Freddo	Temperato	Caldo	Freddo	Temperato	Caldo
SEC in [kWh/(m ² a)] per ogni tipo di clima (temperato, caldo, freddo)	-73,48	-36,14	-12,12	-73,48	-36,14	-12,12	-78,83	-40,51	-15,94
SEC Class	A+	A	E	A+	A	E	A+	A	E
Tipologia dichiarata dell'unità di ventilazione	UVR-UVB			UVR-UVB			UVR-UVB		
Tipo di azionamento installato	Variatore di velocità			Variatore di velocità			Variatore di velocità		
Tipo di sistema di recupero del calore	A recupero			A recupero			A recupero		
Efficienza termica ¹	84%			84%			84%		
Portata massima in [m ³ /h] ²	280			280			280		
Potenza elettrica complessiva massima portata [W]	172			172			172		
Livello di potenza sonora (LWA) in [dB(A)] ³	47			47			47		
Portata di riferimento in [m ³ /s] ⁴	0,054			0,054			0,054		
Differenze di pressione di riferimento [Pa]	50			50			50		
SPI in [W/m ³ /h] ⁵	0,357			0,357			0,357		
Fattore di controllo e tipologia	0,85 Controllo ambientale centralizzato			0,85 Controllo ambientale centralizzato			0,65 Controllo ambientale locale		
Percentuale massima di trafilamento interno [%] ⁶	1,6			1,6			1,6		
Percentuale massima di trafilamento esterno [%] ⁶	2,2			2,2			2,2		
Posizione e descrizione del segnale visivo di avvertimento relativo ai filtri	L'allarme filtro è segnalato sul display del comando utente: il display comincia a lampeggiare e nella schermata "allarmi" compare il codice 1020. Per mantenere l'efficienza energetica dell'UVR, si raccomanda di sostituire i filtri quando segnalato. Vedere la documentazione tecnica.			L'allarme filtro è segnalato sul comando utente con un simbolo di allarme. Lo stesso allarme è visibile anche sulla app. Per mantenere l'efficienza energetica dell'UVR, si raccomanda di sostituire i filtri quando segnalato. Vedere la documentazione tecnica.			L'allarme filtro è segnalato sul display del comando utente: il display comincia a lampeggiare e nella schermata "allarmi" compare il codice 1020. Per mantenere l'efficienza energetica dell'UVR, si raccomanda di sostituire i filtri quando segnalato. Vedere la documentazione tecnica.		
Indirizzo Internet con costruzioni	www.wavin.it			www.wavin.it			www.wavin.it		
AEC [kWh/a] consumo annuo di elettricità (freddo, temperato, caldo)	905	368	323	905	368	323	771	234	189
AHS [kWh/a] risparmio di riscaldamento annuo (freddo, temperato, caldo)	8737	4466	2020	8737	4466	2020	8937	4569	2066

1: Efficienza in conformità a EN13141-7:2010 alla portata di riferimento a 50 Pa;

2: Portata massima a 100 Pa di pressione esterna;

3: Irraggiamento dalla cassa alla portata di riferimento a 50 Pa di pressione esterna;

4: La percentuale della portata di riferimento è del 70% della portata massima a 50 Pa di pressione esterna in conformità a EN13141-7:2010;

5: In conformità a EN13141-7:2010 alla portata di riferimento;

6: In conformità a EN13141-7:2010; SEC: Consumo energetico specifico

Scheda tecnica

Scheda del prodotto Ventiza HP REK2028e secondo Regolamento UE n°1253/2014 e n°1254/2014

Nome o denominazione commerciale del fabbricante	Wavin Italia S.p.A.			Wavin Italia S.p.A.			Wavin Italia S.p.A.		
Identificativo del modello del fornitore e opzioni installate	Ventiza HP REK2028e con comando utente + software di gestione umidità			Ventiza HP REK2028e con comando Sentio + software di gestione umidità			Ventiza HP REK2028e con controllo utente con controllo di temperatura e umidità		
Clima di riferimento	Freddo	Temperato	Caldo	Freddo	Temperato	Caldo	Freddo	Temperato	Caldo
SEC in [kWh/(m²a)] per ogni tipo di clima (temperato, caldo, freddo)	-66,96	-33,21	-11,24	-66,96	-33,21	-11,24	-73,70	-38,12	-15,12
SEC Class	A+	B	E	A+	B	E	A+	A	E
Tipologia dichiarata dell'unità di ventilazione	UVR-UVB			UVR-UVB			UVR-UVB		
Tipo di azionamento installato	Variatore di velocità			Variatore di velocità			Variatore di velocità		
Tipo di sistema di recupero del calore	A recupero			A recupero			A recupero		
Efficienza termica ¹	70,1%			70,1%			70,1%		
Portata massima in [m³/h] ²	280			280			280		
Potenza elettrica complessiva massima portata [W]	151,1			151,1			151,1		
Livello di potenza sonora (LWA) in [dB(A)] ³	46			46			46		
Portata di riferimento in [m³/s] ⁴	0,054			0,054			0,054		
Differenze di pressione di riferimento [Pa]	50			50			50		
SPI in [W/m³/h] ⁵	0,321			0,321			0,321		
Fattore di controllo e tipologia	0,85 Controllo ambientale centralizzato			0,85 Controllo ambientale centralizzato			0,65 Controllo ambientale locale		
Percentuale massima di trafilamento interno [%] ⁶	2,4			2,4			2,4		
Percentuale massima di trafilamento esterno [%] ⁶	2,5			2,5			2,5		
Posizione e descrizione del segnale visivo di avvertimento relativo ai filtri	L'allarme filtro è segnalato sul display del comando utente: il display comincia a lampeggiare e nella schermata "allarmi" compare il codice 1020. Per mantenere l'efficienza energetica dell'UVR, si raccomanda di sostituire i filtri quando segnalato. Vedere la documentazione tecnica.			L'allarme filtro è segnalato sul comando utente con un simbolo di allarme. Lo stesso allarme è visibile anche sulla app. Per mantenere l'efficienza energetica dell'UVR, si raccomanda di sostituire i filtri quando segnalato. Vedere la documentazione tecnica.			L'allarme filtro è segnalato sul display del comando utente: il display comincia a lampeggiare e nella schermata "allarmi" compare il codice 1020. Per mantenere l'efficienza energetica dell'UVR, si raccomanda di sostituire i filtri quando segnalato. Vedere la documentazione tecnica.		
Indirizzo Internet con costruzioni	www.wavin.it			www.wavin.it			www.wavin.it		
AEC [kWh/a] consumo annuo di elettricità (freddo, temperato, caldo)	873	336	291	873	336	291	752	215	170
AHS [kWh/a] risparmio di riscaldamento annuo (freddo, temperato, caldo)	8004	4092	1850	8004	4092	1850	8377	4282	1936

1: Efficienza in conformità a EN13141-7:2010 alla portata di riferimento a 50 Pa;

2: Portata massima a 100 Pa di pressione esterna;

3: Irraggiamento dalla cassa alla portata di riferimento a 50 Pa di pressione esterna;

4: La percentuale della portata di riferimento è del 70% della portata massima a 50 Pa di pressione esterna in conformità a EN13141-7:2010;

5: In conformità a EN13141-7:2010 alla portata di riferimento;

6: In conformità a EN13141-7:2010; SEC: Consumo energetico specifico

Scheda tecnica

Classificazione energetica

Ventiza HP REK2028

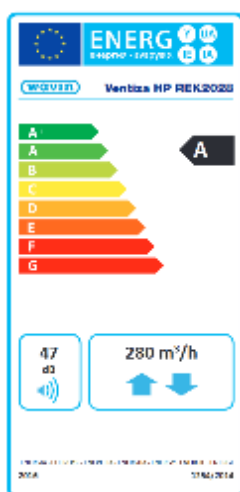

Con comando utente centralizzato (Room unit T o Sentio)

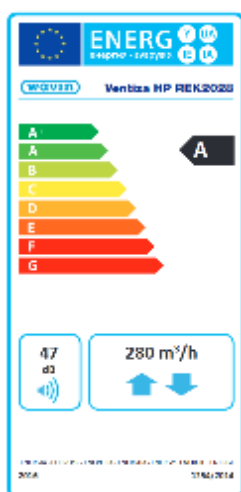

Con comando utente locale (Room Unit TH)

Ventiza HP REK2028e

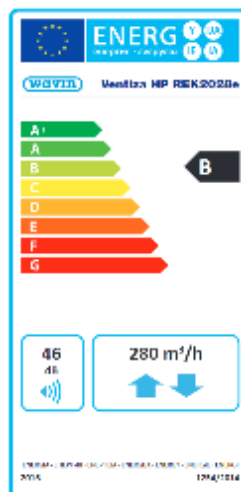

Con comando utente centralizzato (Room unit T o Sentio)

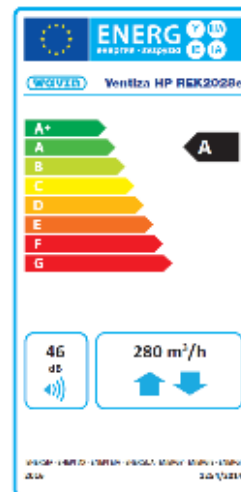

Con comando utente locale (Room Unit TH)



Wavin è parte di Orbia, una comunità di aziende che lavorano insieme per affrontare alcune delle sfide più complesse del mondo. Siamo uniti da un obiettivo comune: To Advance Life Around the World.

2021 Wavin Italia S.p.A. | Via Boccalara, 24 | 45030 S. Maria Maddalena | Rovigo | Tel. +39 0425 758811 | www.wavin.it | info.it@wavin.com

Wavin opera un programma di continuo sviluppo dei propri prodotti e si riserva quindi il diritto di modificare o correggere le specifiche dei propri prodotti senza alcun preavviso. Tutte le informazioni contenute in questa pubblicazione sono fornite in buona fede e ritenute corrette al momento della stampa. Tuttavia, nessuna responsabilità può essere accettata per eventuali errori, omissioni o errate considerazioni.

2021 Wavin Italia S.p.A. Wavin si riserva il diritto di apportare modifiche senza preavviso. Grazie al continuo sviluppo dei prodotti possono essere apportati cambiamenti alle specifiche tecniche. L'installazione deve essere eseguita seguendo le istruzioni d'installazione. RAEE IT2104000012913 Registro Pile e Accumulatori IT21040P00006936