

INDEKLIMA

Brugs- og vedligeholdelsesvejledning



Wavin Ventiza PP30 dHRU-01 PP60 dHRU-01



wavin

orbia

Indholdsfortegnelse

1 INDLEDNING – GENERELLE SIKKERHEDSANVISNINGER.....	3
1.1 VAREMÆRKER, OPHAVSRETTIGHEDER OG EJENDOMSRETTIGHEDER.....	3
1.2 OVERENSSTEMMELSE.....	3
1.3 OVERSIGT OVER ENHEDER	3
2 DRIFTSSTILSTANDE	4
2.1 FJERNBETJENING	5
2.1.2 VÆGBESLAG.....	6
2.1.3 BATTERIER.....	6
2.2 VISUELLE SIGNALER OG VISUELLE INDIKATORER.....	7
2.3 PRIMÆRE DRIFTSSTILSTANDE.....	8
2.3.1 AUTOMATISK TILSTAND.....	8
2.3.2 OVERVÅGNINGSTILSTAND.....	8
2.3.3 MANUEL TILSTAND.....	9
2.4 SEKUNDÆRE DRIFTSSTILSTANDE.....	9
2.4.1 NAT	9
2.4.2 TIDSSTYRET UDSUGNINGSTILSTAND.....	10
2.4.3 TVÆRGÅENDE VENTILATION.....	10
2.4.4 UDSUGNINGSTILSTAND OG INDLÆSNINGSTILSTAND.....	10
2.5 RESUMÉ.....	11
3 VEDLIGEHOLDELSE.....	12
3.1 VEDLIGEHOLDELSesarbejde.....	12
4 FEJLSØGNING	14

1 Indledning

Generelle sikkerhedsanvisninger

Denne enhed er fremstillet i overensstemmelse med de gældende EU-direktiver. Produktet er designet til ventilation af boliger. Ventilationen foregår med varmegenvinding af rum ved montering in ydervægge. Brug ikke enheden til et andet formål end dets tilsigtede anvendelse.

1. Når du har pakket enheden ud, skal du kontrollere, at den er i god stand. Sørg for, at emballagemateriale (plastfilm, polystyren osv.) ikke kan komme i hænderne på børn, da de er en potentiel kilde til fare.
2. Før du tilslutter enheden, skal du sørge for, at oplysningerne på typepladen svarer til strømforsyningen på installationsstedet. Montér enheden, så ventilatorbladene er i en højde på mindst 2,3 m over jorden.
3. Udstyret må kun anvendes i overensstemmelse med dets udtrykkeligt angivne tilsigtede anvendelse. Producenten er ikke ansvarlig for skader forårsaget af ukorrekt, forkert eller urimelig brug af enheden.
4. Brug ikke enheden i miljøer, der indeholder ætsende eller eksplosive dampe.
5. Afbryd strømforsyningen, før du udfører rengøring eller vedligeholdelse. Vedligeholdelses- eller rengøringsarbejde, der kræver demontering af udstyret, må kun udføres af kvalificeret personale.
6. Sørg for, at enheden er fuldt samlet, før du bruger den.
7. Rengør ventilator, motorhus og gitre med jævne mellemrum, men mindst en gang om året eller oftere under kraftig brug. Fjern snavs og indkapslinger, og kontroller ventilatoren for deformationer og revner. Sørg også for, at ventilatoren roterer frit og jævnt, og at den er fast forbundet med motorakslen. Manglende overholdelse af disse instruktioner kan compromittere enhedens og brugerens sikkerhed.
8. Hvis du tager enheden ud af drift, skal du fjerne strømforsyningen for at forhindre, at den tændes igen. Sikre potentielt farlige dele af enheden på en sådan måde, at de ikke længere udgør en fare, især for børn, der kan lege med dem.
9. Installationen af udstyret skal udføres af kvalificeret personale i overensstemmelse med producentens anvisninger. Forkert montering kan føre til skader på mennesker og dyr samt forårsage skade på ejendom, som producenten ikke kan holdes ansvarlig for.
10. Enheden er permanent installeret, den skal tilsluttes lysnettet via et fleksibelt kabel.

11. For korrekt drift af enheden er det vigtigt at sikre den nødvendige lufttilførsel til det ventilerede rum. Hvis der også er et fast, flydende eller gasformigt brændstofapparat i det ventilerede rum (f.eks. vandvarmer, ovn, kedel osv.), der ikke er helt forseglet, skal du sørge for, at tilførslen af udeluft også sikrer korrekt forbrænding af brændstoffet i denne enhed. Den udsugede luft må ikke ledes ind i kanaler, der er beregnet til varmluftafløb (f.eks. udstødningsgasser fra gasfyrede vandvarmere). Enheden skal lede udblæsningsluften gennem et separat udstødningsrør eller direkte udenfor.

12. Enheden kan bruges af børn fra 8 år, af personer med fysiske, sensoriske eller mentale funktionsnedsættelser og af personer uden passende erfaring eller viden, forudsat at de er under opsyn eller har modtaget instruktioner om, hvordan man bruger enheden sikkert og kender og forstår de involverede farer. Børn må dog ikke lege med enheden. Rengørings- og vedligeholdelsesarbejde, der skal udføres af brugeren, må ikke udføres af børn uden opsyn.

1.1 Varemærker, ophavsrettigheder og ejendomsrettigheder

Ventiza er et registreret varemærke tilhørende Wavin. Alle varemærker, der anvendes i denne dokumentation, tilhører deres respektive producenter og anerkendes hermed.

1.2 Overensstemmelse

Ventilationsaggregatet overholder de tekniske sikkerhedskrav og standarder for elektriske apparater til husholdningsbrug. Det er i overensstemmelse med gældende direktiver i Den Europæiske Union og Det Forenede Kongerige.

1.3 Oversigt over enheder

Enheden består af et hovedmodul med hængslet panel, som er placeret inde i rummet, der skal ventileres, samt et vægmonteret rør med keramisk varmeveksler og filtre og et lydabsorberende eksternt gitter.

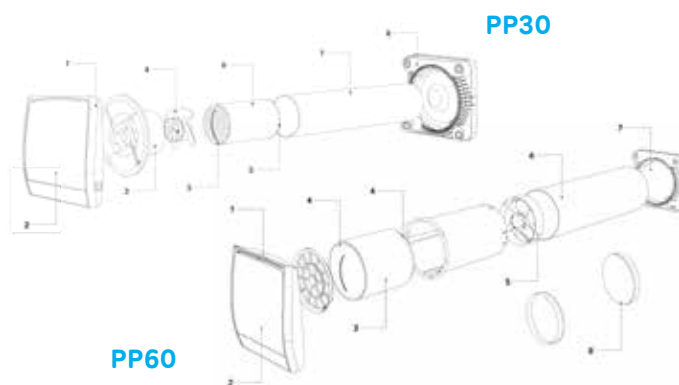

- | | |
|--------------------------|-----------------------------------|
| 1. Hovedmodul | 5. Ventilator med motor |
| 2. Hængslet panel | 6. Vægmonteringsrør 500mm |
| 3. Keramisk varmeveksler | 7. Udvendigt gitter |
| 4. Filter | 8. Dækpaneler til vægmonteret rør |

2 Driftstilstande

Det decentrale ventilationsanlæg med varmegenvinding kan tændes og slukkes via kontakten direkte på enheden.

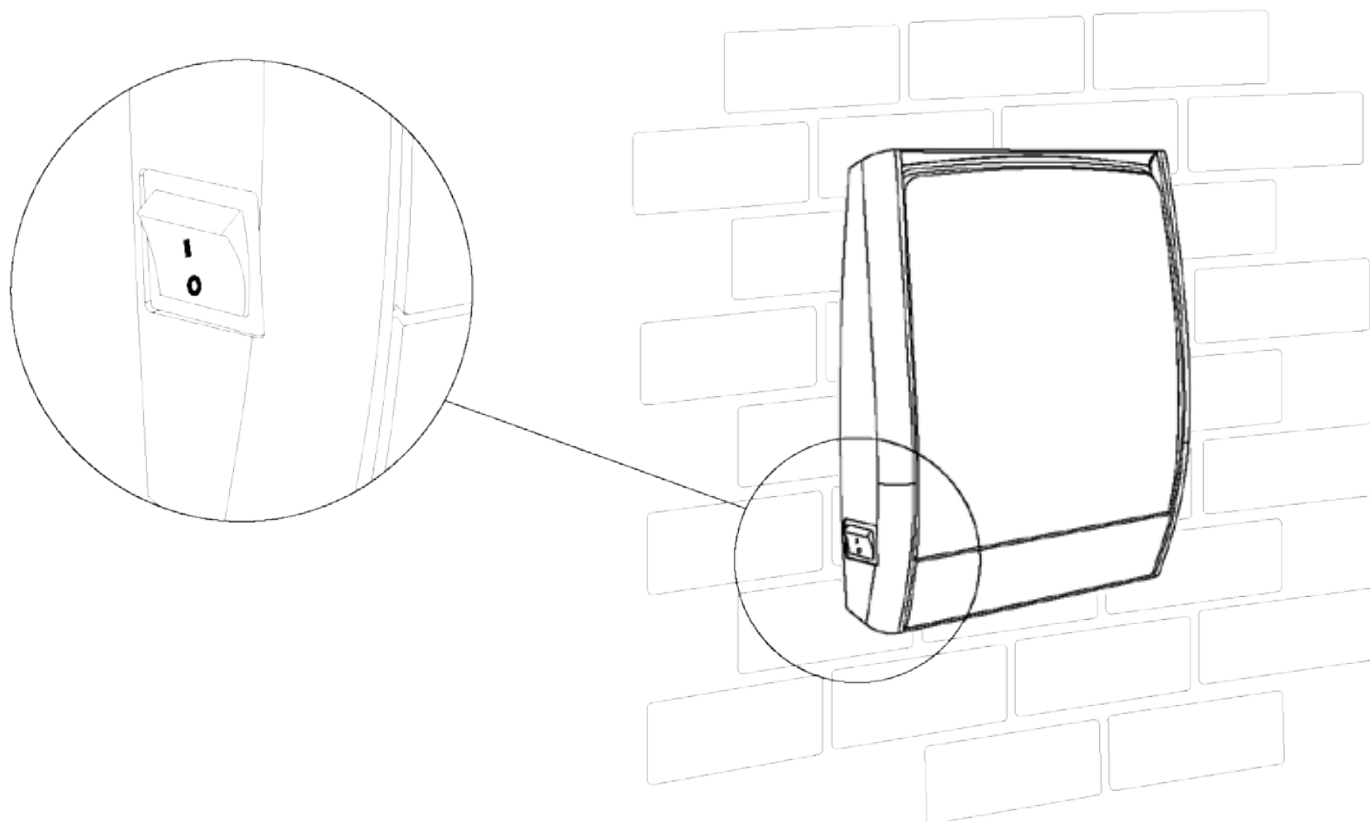

Tre primære driftstilstande er tilgængelige for det decentrale ventilationsaggregat med varmegenvinding. Yderligere seks driftstilstande kan vælges via genvejsknapper.

Du kan vælge følgende tre primære driftstilstande ved hjælp af MODE-knappen på fjernbetjeningen:

- ⊙ AUTOMATISK TILSTAND
- ⊙ OVERVÅGNINGSTILSTAND
- ⊙ MANUEL TILSTAND

Du kan vælge følgende seks sekundære driftstilstande ved hjælp af genvejene på fjernbetjeningen:

- ⊙ NAT
- ⊙ BOOST
- ⊙ TVÆRGÅENDE VENTILATION
 - MASTER-SLAVE
 - SLAVE-MASTER
- ⊙ UDSUGNINGSTILSTAND
- ⊙ INDBLÆSNINGSTILSTAND

2.1 Fjernbetjening

2.1.1 Tastefunktioner

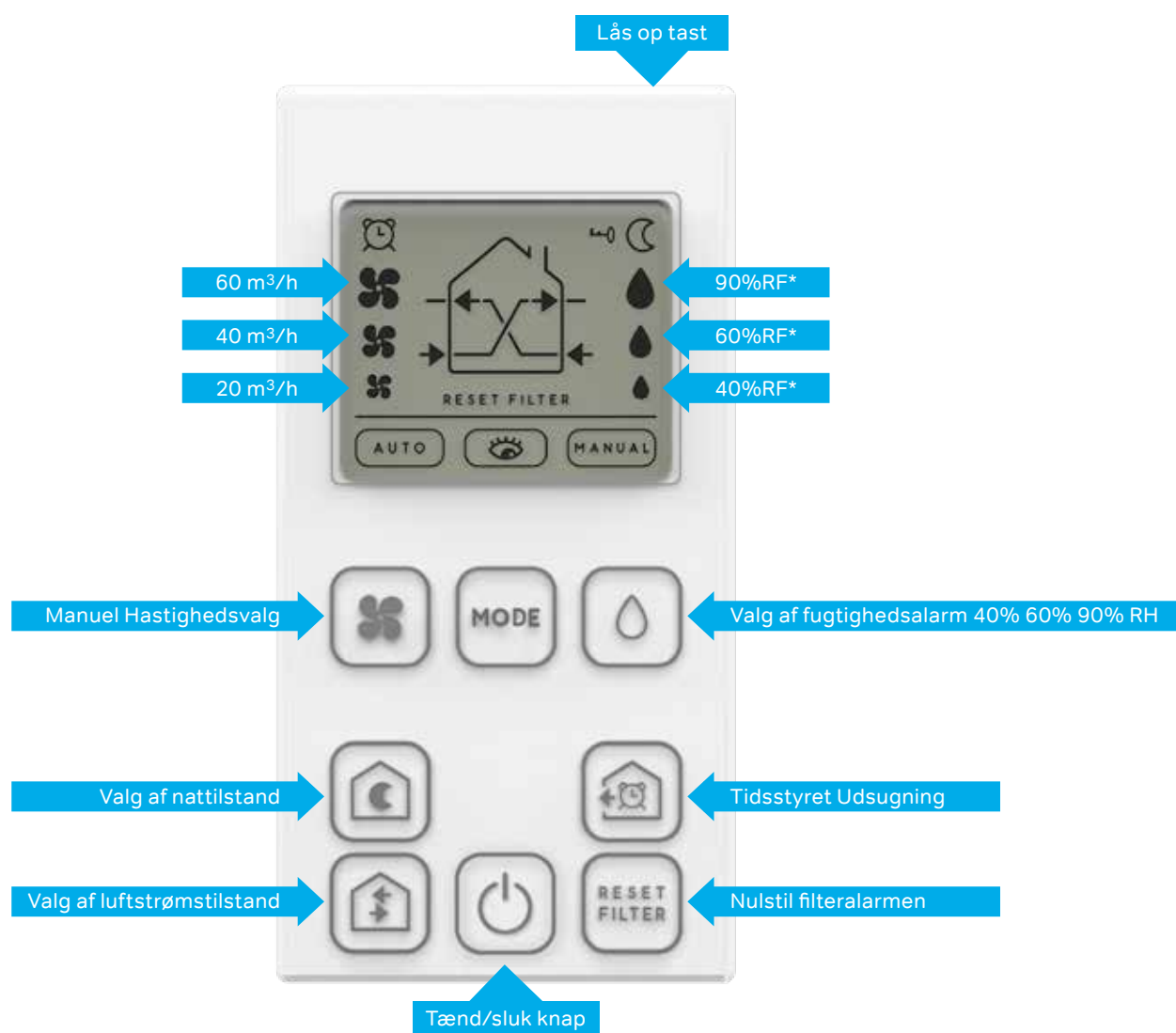

OBS: Fjernbetjeningen skifter til standby tilstand efter 60 sekunders inaktivitet. Nøglesymbolet vises på displayet. Tryk på LÅS-knappen øverst på fjernbetjeningen for at låse knapperne op.

OBS: Hvis ventilationsaggregatet er en del af et ventilationssystem bestående af flere enheder, der kommunikerer med hinanden, skal du være opmærksom på, at kun kommandoerne fra MASTER-enheden implementeres, og at MASTER-enheden styrer alle SLAVER.

*RF: Relativ luftfugtighed i procent.

2.1.2 Vægbeslag

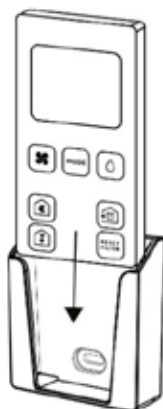
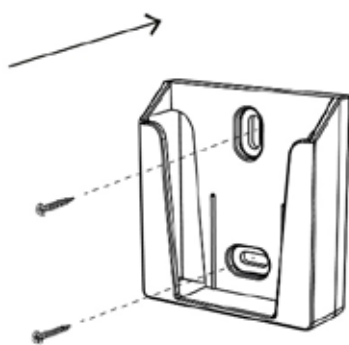

2.1.3 Batterier

Hvis produktet holder op med at reagere på de kommandoer, der sendes af fjernbetjeningen, eller displayet er slukket, skal du udskifte batterierne som vist nedenfor.

Batteritype CR2032 3V. Det anbefales at bortskaffe batterier i de udpegede indsamlingsboksse eller i overensstemmelse med lokal lovgivning.

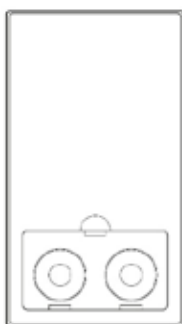
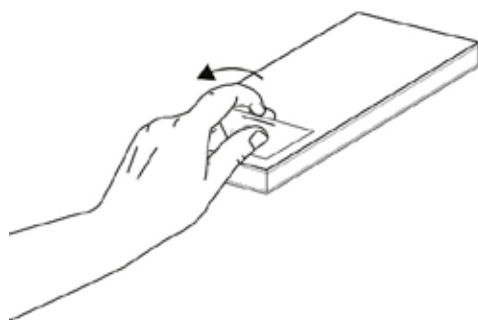

2.2 Visuelle signaler og visuelle indikatorer

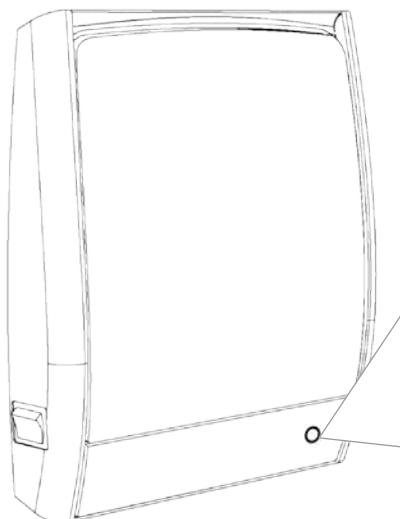



- Modtagelse af kommandoer: Når ventilationsenheden modtager en kommando korrekt, lyder et akustisk signal. Den hvide LED blinker en gang.
- Overvågningstilstand: Når enheden er i overvågningstilstand, blinker den røde LED hvert 60. sekund.
- Fugtighedsalarm: Når ventilationsaggregatet aktiverer fugtighedsalarmen i løbet af dagen, lyser den røde LED kontinuerligt.
- Filteralarm: Når ventilationsaggregatet aktiverer filteralarmen, lyser den røde LED kontinuerligt.

OBS: Når enheden tændes for første gang, og hver gang den skiftes fra standby tilstand eller fra slukket tilstand til tændt tilstand, åbnes det hængslede panel ikke før med en forsinkelsestid på 40 sekunder.

BEMÆRK: Udtrykket "varmegenvindingsoperation" betyder, at når det hængslede panel er åbent, fungerer ventilationsenhederne skiftevis i 70 sekunder i udstødningstilstand og 70 sekunder i forsyningstilstand.

2.3 Primære driftstilstande

2.3.1 Automatisk tilstand



Valg	Display	Valgmulighed	Velegnet til
 (gentagne gange)		 I denne tilstand er HUMIDITY-knappen aktiveret, så du kan vælge den ønskede fugtighedstærskel.	normal brug af ventilationsenheden. Efter indstilling af den ønskede fugtighedstærskel fungerer systemet uafhængigt uden behov for brugerintervention.

I denne tilstand er både fugtigheds- og skumringssensorer aktive, enhederne kører af sig selv og skifter automatisk imellem følgende driftstilstande:

- ⦿ Ved normal fugtighed i løbet af dagen fungerer enhederne med medium hastighed i varmegenvindingstilstand.
- ⦿ Ved normal fugtighed om natten fungerer enhederne med det laveste hastighedsniveau i varmegenvindingstilstand.
- ⦿ Når fugtighedsalarmen aktiveres i løbet af dagen, fungerer enhederne med medium hastighed i udstødningstilstand. Den røde LED lyser.
- ⦿ Når fugtighedsalarmen aktiveres om natten, fungerer enhederne med det laveste hastighedsniveau i udstødningstilstand.

Enhederne aktiverer fugtighedsalarmen, når MASTER-enheden måler en omgivende luftfugtighed, der er over den indstillede tærskel. Tre indstillinger er tilgængelige for valg af tærskel (40%, 60%, 90%).

2.3.2 Overvågningstilstand

Valg	Display	Valgmulighed	Velegnet til
 (gentagne gange)		 I denne tilstand er HUMIDITY-knappen aktiveret, så du kan vælge den ønskede fugtighedstærskel.	tilfælde, hvor varmegenvinding ikke er påkrævet, men tilstrækkelig luftudveksling skal finde sted ved eksisterende fugtighed.



I denne tilstand aktiveres både fugtighedssensoren og skumringssensoren. Enhederne er normalt i dvaletilstand med det hængslede panel lukket og sensorer aktiveret, så de skifter til udsugningslufttilstand, når den indstillede fugtighedstærskelværdi overskrides. De mulige driftstilstande, hvor ventilationsaggregaterne kan placeres, og den tilsvarende operation er angivet nedenfor:

- ⦿ Ved normal fugtighed er enhederne i tomgangstilstand med det hængslede panel lukket og sensorer aktiveret.
- ⦿ Når fugtighedsalarmen aktiveres i løbet af dagen, fungerer enhederne med medium hastighed i udstødningstilstand. Den røde LED lyser.
- ⦿ Meden aktiveret fugtighedsalarm om natten fungerer enhederne med det laveste hastighedsniveau i udsugningslufttilstand.

Enhederne aktiverer fugtighedsalarmen, når MASTER-enheden måler en omgivende luftfugtighed, der er over den indstillede tærskel. Tre indstillinger er tilgængelige for valg af tærskel (40%, 60%, 90%).

Et typisk anvendelsesscenario er sommerhuse, hvor der ikke kræves varmegenvinding i de måneder, hvor de er tomme, men kun en passende luftudskiftning bør finde sted for at undgå forældet luft i værelserne.

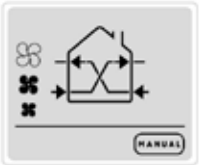

2.3.3 Manuel tilstand

Valg	Display	Valgmulighed	Velegnet til
 <p>(gentagne gange)</p>		 <p>I denne tilstand aktiveres FAN-knappen, så du kan vælge det ønskede hastighedsniveau.</p>	<p>tilfælde, hvor enheden skal fungere uafhængigt af fugtigheden i varmegenvindingstilstand, eller hvor der ønskes et fast hastighedsniveau.</p>

I denne tilstand er sensorerne deaktiveret. Enhederne fungerer kontinuerligt i varmegenvindingstilstand. Du kan bestemme på hvilket hastighedsniveau enhederne skal fungere. Dette niveau bevares, medmindre en anden indstilling er valgt manuelt.



2.4 Sekundære driftstilstande

2.4.1 Nat

Valg	Display	Valgmulighed	Velegnet til
			<p>ultralave indendørs støjmiljøer, hvor selv udstyrsdrift opfattes ved det laveste hastighedsniveau.</p>





I denne tilstand fungerer alle enheder i varmegenvindingstilstand med det hastighedsniveau, der er beregnet til natten, medmindre en anden indstilling er valgt.

2.4.2 Tidsstyret Udsugningstilstand

Valg	Display	Valgmulighed	Velegnet til
			tilfælde, hvor usund eller stærkt ildlugtende rumluft skal ventileres hurtigt. Venter automatisk tilbage til forrige tilstand.



Hvis du trykker på denne knap fra en hvilken som helst driftstilstand, skifter alle ventilationsaggregater til tidsstyret udsugningslufttilstand og spreder rumluft udefra i 20 minutter ved det højeste hastighedsniveau. I slutningen af denne cyklus skifter enhederne tilbage til den tidligere indstillede driftstilstand.

2.4.3 Tværgående ventilation

Valg	Display	Valgmulighed	Velegnet til
 (gentagne gange)	 Herre-slave  Slave-Herre	 I denne tilstand aktiveres FAN-knappen, så du kan vælge det ønskede hastighedsniveau.	Anbefalet tilstand til at isolere lugt i et rum, som i køkkenet, og generere en kontinuerlig luftstrøm mod det. Også velegnet til brug som frikøling i sommersæsonen, når udetemperaturen er lavere end indendørs temperatur, er der ikke behov for at genvinde varmen, men at blæse frisk luft ind i huset.



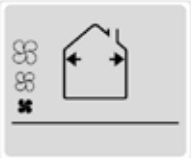
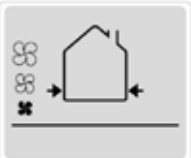















I denne tilstand genererer enhederne kontinuerlig krydsventilation. Varmegenvinding finder ikke sted i denne tilstand.

2.4.4 Udsugningstilstand og indblæsningstilstand

Valg	Display	Valgmulighed	Velegnet til
 (gentagne gange)	 Udsugningstilstand  Indblæsningstilstand	 I denne tilstand aktiveres FAN-knappen, så du kan vælge det ønskede hastighedsniveau.	Denne tilstand anbefales i tilfælde, når der ønskes forceret ventilation uden varmegenvinding. Det kan f.eks. være nødvendigt, hvis der er mange mennesker tilstede.

Ved at trykke på den tilsvarende knap og vælge denne tilstand arbejder alle enheder kontinuerligt i udstødnings- eller indblæsningstilstand. Hastighedsniveauet kan ændres efter behov.

2.5 Resumé

	Knap	Display	Fugt sensor	Nat sensor	Frontpanel	Driftstilstand	Fugt alarm
Automatisk tilstand			Aktiv	Aktiv	Åben	Varmegenvinding	Drift af udblæsningsluft
Overvågningstilstand			Aktiv	Aktiv	Lukket	Dvale	Drift af udblæsningsluft
Manuelt tilstand			Inaktiv	Inaktiv	Åben	Varmegenvinding	Deaktiveret
Nat-tilstand			Inaktiv	Inaktiv	Åben	Varmegenvinding	Deaktiveret
Tidsstyret udsugningslufttilstand			Inaktiv	Inaktiv	Åben	Udsugning	Deaktiveret
Tværgående ventilation Master-slave			Inaktiv	Inaktiv	Åben	Tværgående Master-Slave	Deaktiveret
Tværgående ventilation Slave-Master			Inaktiv	Inaktiv	Åben	Tværgående Slave-Master	Deaktiveret
Udsugningstilstand			Inaktiv	Inaktiv	Åben	Udsugning	Deaktiveret
Indblæsningstilstand			Inaktiv	Inaktiv	Åben	Indblæsning	Deaktiveret

3 Vedligeholdelse

Hver 3000 timers drift lyser indikatorlampen på MASTER-enheden for at minde dig om behovet for service af enhederne. Når indikatorlampen lyser, fortsætter enhederne med at køre med de aktuelle indstillinger. Disse kan kun ændres, når vedligeholdelsen er udført.

Efter vedligeholdelse skal alarmen nulstilles ved at trykke på FILTER-knappen på fjernbetjeningen.

Vi anbefaler at skifte filtre, hvis deres slid forringer luftpassagen eller forringer deres filterydelse, men som minimum en gang om året.

Kontakt din forhandler eller installatør, hvis du har brug for et nyt filtersæt.

3.1 Vedligeholdelsesarbejde

Alt vedligeholdelsesarbejde på ventilationsaggregatet må kun udføres af kvalificeret personale.

Sluk for strømmen på installationsstedet, før du starter vedligeholdelse.

PP30

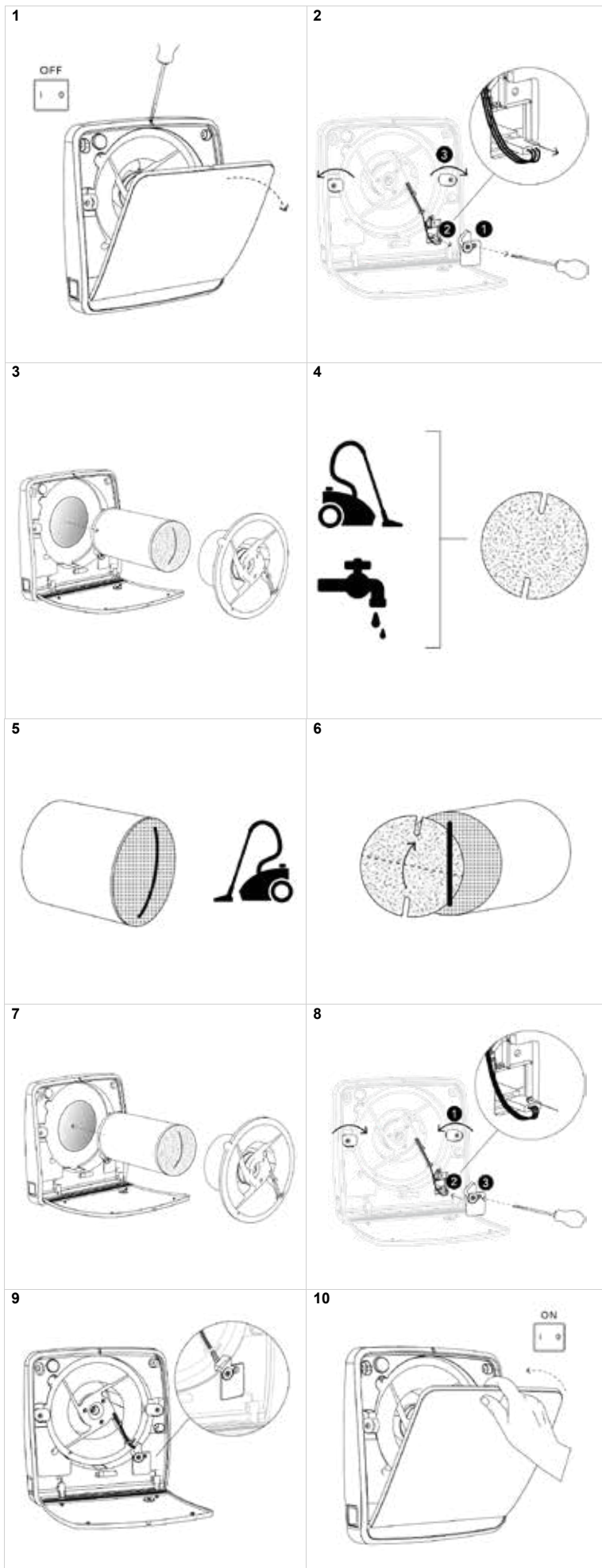

PP30

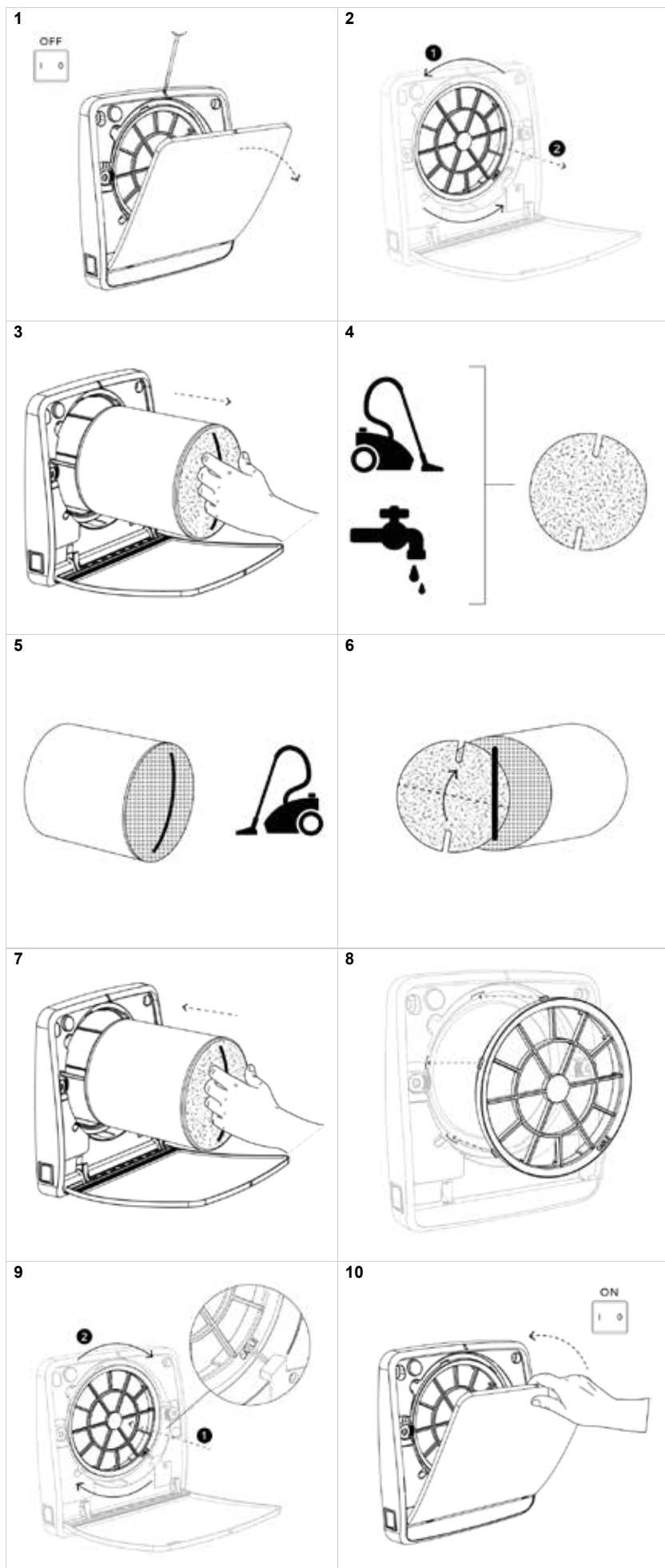

4 Fejlsøgning

Enheden tændes ikke.	Kontroller, at enheden er korrekt tilsluttet.
	Kontroller, at ON/OFF-kontakten (I/O) er indstillet til ON.
Enheden tændes korrekt, men modtager ikke et signal fra fjernbetjeningen.	Kontroller, at batteriet er sat i fjernbetjeningen.
	Sørg for, at batteriet i fjernbetjeningen ikke er tomt.
	Kun MASTER-enheden i ventilationssystemet modtager kommandoer. Sørg for, at kommandoen er sendt til den rigtige enhed.
	Kontroller, om DIP-switchen er indstillet korrekt (MASTER).
Enheden tændes og modtager signaler fra fjernbetjeningen, men ventilatoren roterer ikke.	Udfør vedligeholdelse og nulstilling af filteralarm i henhold til instruktionerne.
	Kontroller, at batteriet er sat i fjernbetjeningen.
	Sørg for, at ventilatoren ikke er blokeret.
Enheden modtager ikke et signal fra fjernbetjeningen. Den røde LED blinker.	Udfør vedligeholdelse og nulstilling af filteralarm i henhold til instruktionerne.
	Kontroller, at batteriet er sat i fjernbetjeningen.
	Sørg for, at batteriet i fjernbetjeningen ikke er tomt.
Enheden fungerer kun i udstødningstilstand. Den røde LED lyser stadig.	Tryk på fugtighedsknappen, og vælg et højere niveau.
Herre- og slaveenheder kommunikerer ikke.	Kontroller, om enhederne er tilsluttet korrekt.
	Kontroller, om DIP-switchen er indstillet korrekt.

Discover our broad portfolio at www.wavin.com

- Water management
- Heating and cooling
- Water and gas distribution
- Waste water drainage



Wavin is part of Orbia, a community of companies working together to tackle some of the world's most complex challenges.

We are bound by a common purpose:
To Advance Life Around the World.

Wavin | Wavinvej 1 | DK-8450 Hammel | Telefon +45 8696 2000 | Internet www.wavin.dk
E-mail wavin.dk@wavin.com | www.wavin.com

Wavin operates a programme of continuous product development, and therefore reserves the right to modify or amend the specification of their products without notice. All information in this publication is given in good faith, and believed to be correct at the time of going to press. However, no responsibility can be accepted for any errors, omissions or incorrect assumptions.

© 2024 **Wavin** Wavin reserves the right to make alterations without prior notice. Due to continuous product development, changes in technical specifications may change. Installation must comply with the installation instructions.