

# Éléments de Fond

## Wavin Tegra 425 - 1/7

### Désignation commerciale du produit

- Élément de fond Wavin Tegra 425 ( visuel A )



A

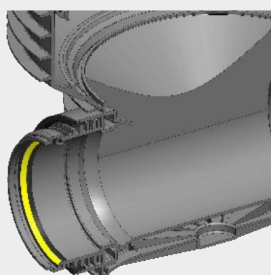

B

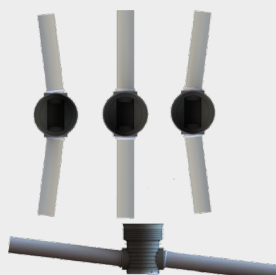

C

### Description du produit

- L'ensemble de la gamme de fonds Wavin Tegra 425 est munie de boîtiers d'articulation au niveau des emboîtures femelles ( visuel B ) , permettant une déviation angulaire de + ou - 7,5 ° et un accompagnement de pente de 0% à 13% ( visuel C )
- Matière : Polypropylène
- Couleur : noir
- Double fond plat renforcé
- Cunette plate

Les différents éléments constituant Wavin Tegra 425 sont assemblés sur chantier.

### Domaine d'emploi

- Fond pour boîte de branchement Wavin Tegra 425 pour réseaux d'assainissement d'eaux pluviales et eaux usées.

### Préconisations de pose

- Voir guide de pose Wavin Tegra 425.



Orbia est une entreprise animée par un objectif commun : faire progresser la vie dans le monde.

### Building & Infrastructure

En créant des solutions durables et efficaces sur le plan énergétique, le département Building & Infrastructure d'Orbia, l'entreprise Wavin, s'efforce de garantir un approvisionnement en eau, un assainissement et une hygiène sûrs et efficaces, des villes résilientes face au climat et une meilleure performance des bâtiments.

**Wavin France** ZI La Feuillouse - BP5 | 03150 Varennes-sur-Allier  
Tél. 04 70 48 48 48 | [www.wavin.fr](http://www.wavin.fr) | [france.wavin@wavin.com](mailto:france.wavin@wavin.com)

© 2026 Wavin France Wavin Sociétés par Actions Simplifiée au capital de 973 260 euros. Siège Social : 03150 Varennes-sur-Allier  
RCS Cusset B 837 150 424 - SIRET 837150 424 00039 - Code APE 2221Z



# Éléments de Fond

## Wavin Tegra 425 - Fond 180° - 2/7

| Référence |      |     |        | Dimensions ( en mm ) |     |     |     |     |     |     |    |    | Poids ( kg ) |
|-----------|------|-----|--------|----------------------|-----|-----|-----|-----|-----|-----|----|----|--------------|
| Article   | NF-A | DN  | Schéma | Dy                   | Di  | Du  | H1  | H2  | Z1  | Z2  | Z3 |    |              |
| 3011328   | Non  | 160 | A      | 160                  | 480 | 570 | 611 | 205 | 326 | 525 | 85 | 9  |              |
| 3011330   | Non  | 200 | A      | 200                  | 480 | 619 | 638 | 205 | 305 | 545 | 93 | 10 |              |

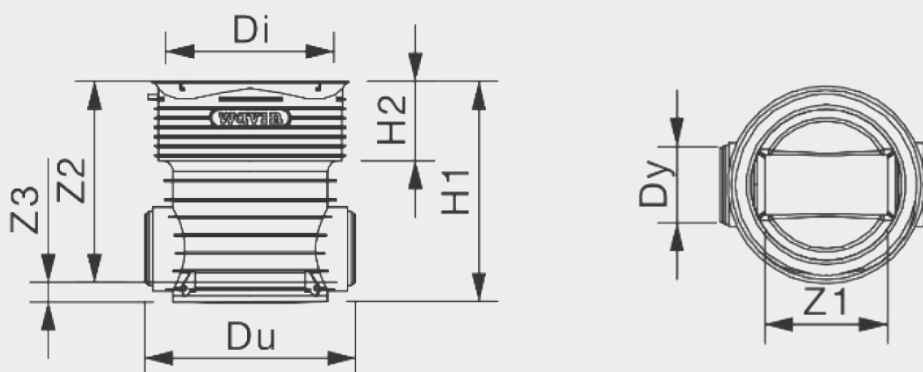

**Building &  
Infrastructure**

Orbia est une entreprise animée par un objectif commun : faire progresser la vie dans le monde.

En créant des solutions durables et efficaces sur le plan énergétique, le département Building & Infrastructure d'Orbia, l'entreprise Wavin, s'efforce de garantir un approvisionnement en eau, un assainissement et une hygiène sûrs et efficaces, des villes résilientes face au climat et une meilleure performance des bâtiments.

**Wavin France** ZI La Feuillouse - BP5 | 03150 Varennes-sur-Allier  
Tél. 04 70 48 48 48 | [www.wavin.fr](http://www.wavin.fr) | [france.wavin@wavin.com](mailto:france.wavin@wavin.com)



© 2026 Wavin France Wavin Sociétés par Actions Simplifiée au capital de 973 260 euros. Siège Social : 03150 Varennes-sur-Allier  
RCS Cusset B 837 150 424 - SIRET 837150 424 00039 - Code APE 2221Z

# Éléments de Fond

## Wavin Tegra 425 - Fond 150° - 3/7

| Référence |       |     |        | Dimensions ( en mm ) |     |     |     |     |     |    | Poids ( kg ) |
|-----------|-------|-----|--------|----------------------|-----|-----|-----|-----|-----|----|--------------|
| Article   | NF -A | DN  | Schéma | Dy                   | Di  | H1  | H2  | Z1  | Z2  | Z3 |              |
| 3011339   | Non   | 160 | A      | 160                  | 480 | 611 | 205 | 326 | 525 | 85 | 9            |
| 3011341   | Non   | 200 | A      | 200                  | 480 | 638 | 205 | 305 | 545 | 93 | 10           |

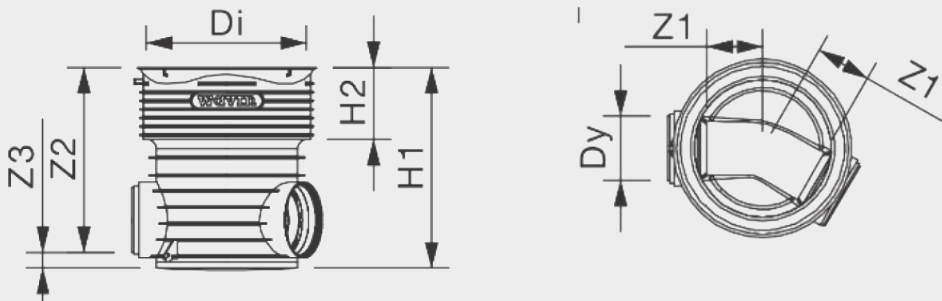

**Building &  
Infrastructure**

Orbia est une entreprise animée par un objectif commun : faire progresser la vie dans le monde.

En créant des solutions durables et efficaces sur le plan énergétique, le département Building & Infrastructure d'Orbia, l'entreprise Wavin, s'efforce de garantir un approvisionnement en eau, un assainissement et une hygiène sûrs et efficaces, des villes résilientes face au climat et une meilleure performance des bâtiments.

**Wavin France** ZI La Feuillouse - BP5 | 03150 Varennes-sur-Allier  
Tél. 04 70 48 48 48 | [www.wavin.fr](http://www.wavin.fr) | [france.wavin@wavin.com](mailto:france.wavin@wavin.com)

© 2026 Wavin France Wavin Sociétés par Actions Simplifiée au capital de 973 260 euros. Siège Social : 03150 Varennes-sur-Allier  
RCS Cusset B 837 150 424 - SIRET 837150 424 00039 - Code APE 2221Z



# Éléments de Fond

## Wavin Tegra 425 - Fond 120° - 4/7

| Référence |      |     | Dimensions ( en mm ) |     |     |     |     |     |     |    | Poids ( kg ) |
|-----------|------|-----|----------------------|-----|-----|-----|-----|-----|-----|----|--------------|
| Article   | NF-A | DN  | Schéma               | Dy  | Di  | H1  | H2  | Z1  | Z2  | Z3 |              |
| 3011344   | Non  | 160 | A                    | 160 | 480 | 611 | 205 | 326 | 525 | 85 | 9            |
| 3011346   | Non  | 200 | A                    | 200 | 480 | 638 | 205 | 305 | 545 | 93 | 10           |

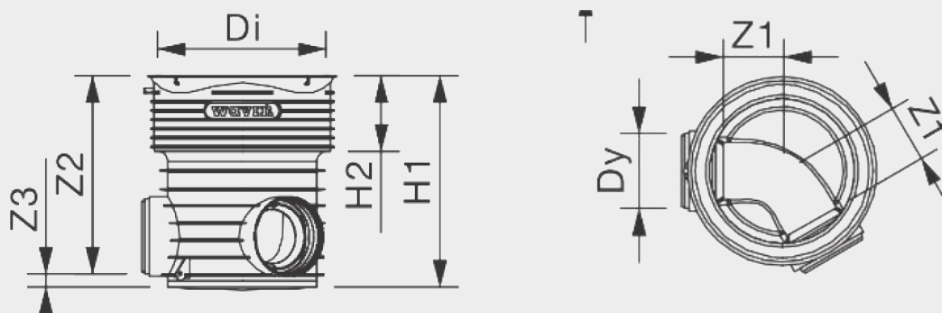

**Building & Infrastructure**

Orbia est une entreprise animée par un objectif commun : faire progresser la vie dans le monde.

En créant des solutions durables et efficaces sur le plan énergétique, le département Building & Infrastructure d'Orbia, l'entreprise Wavin, s'efforce de garantir un approvisionnement en eau, un assainissement et une hygiène sûrs et efficaces, des villes résilientes face au climat et une meilleure performance des bâtiments.

**Wavin France** ZI La Feuillouse - BP5 | 03150 Varennes-sur-Allier  
Tél. 04 70 48 48 48 | [www.wavin.fr](http://www.wavin.fr) | [france.wavin@wavin.com](mailto:france.wavin@wavin.com)

© 2026 Wavin France Wavin Sociétés par Actions Simplifiée au capital de 973 260 euros. Siège Social : 03150 Varennes-sur-Allier  
RCS Cusset B 837 150 424 - SIRET 837150 424 00039 - Code APE 2221Z



# Éléments de Fond

## Wavin Tegra 425 - Fond 90° - 5/7

| Référence |       |     |        | Dimensions ( en mm ) |     |     |     |     |     |    | Poids ( kg ) |
|-----------|-------|-----|--------|----------------------|-----|-----|-----|-----|-----|----|--------------|
| Article   | NF -A | DN  | Schéma | Dy                   | Di  | H1  | H2  | Z1  | Z2  | Z3 |              |
| 3011349   | Non   | 160 | A      | 160                  | 480 | 611 | 205 | 326 | 525 | 85 | 9            |
| 3011351   | Non   | 200 | A      | 200                  | 480 | 638 | 205 | 305 | 545 | 93 | 10           |

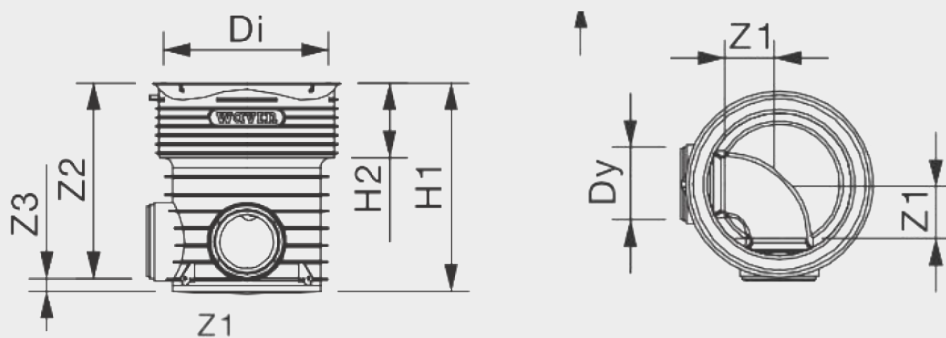

**Building & Infrastructure**

Orbia est une entreprise animée par un objectif commun : faire progresser la vie dans le monde.

En créant des solutions durables et efficaces sur le plan énergétique, le département Building & Infrastructure d'Orbia, l'entreprise Wavin, s'efforce de garantir un approvisionnement en eau, un assainissement et une hygiène sûrs et efficaces, des villes résilientes face au climat et une meilleure performance des bâtiments.

**Wavin France** ZI La Feuillouse - BP5 | 03150 Varennes-sur-Allier  
Tél. 04 70 48 48 48 | [www.wavin.fr](http://www.wavin.fr) | [france.wavin@wavin.com](mailto:france.wavin@wavin.com)



© 2026 Wavin France Wavin Sociétés par Actions Simplifiée au capital de 973 260 euros. Siège Social : 03150 Varennes-sur-Allier  
RCS Cusset B 837 150 424 - SIRET 837150 424 00039 - Code APE 2221Z

# Éléments de Fond

## Wavin Tegra 425 - Fond T - 6/7

| Référence |       |     |        | Dimensions ( en mm ) |     |     |     |     |     |     |    |     | Poids ( kg ) |
|-----------|-------|-----|--------|----------------------|-----|-----|-----|-----|-----|-----|----|-----|--------------|
| Article   | NF -A | DN  | Schéma | Dy                   | Di  | Du  | H1  | H2  | Z1  | Z2  | Z3 | Z4  |              |
| 3011354   | Non   | 160 | A      | 160                  | 480 | 570 | 611 | 205 | 326 | 525 | 85 | 115 | 9            |
| 3011356   | Non   | 200 | A      | 200                  | 480 | 619 | 638 | 205 | 305 | 545 | 93 | 123 | 11           |

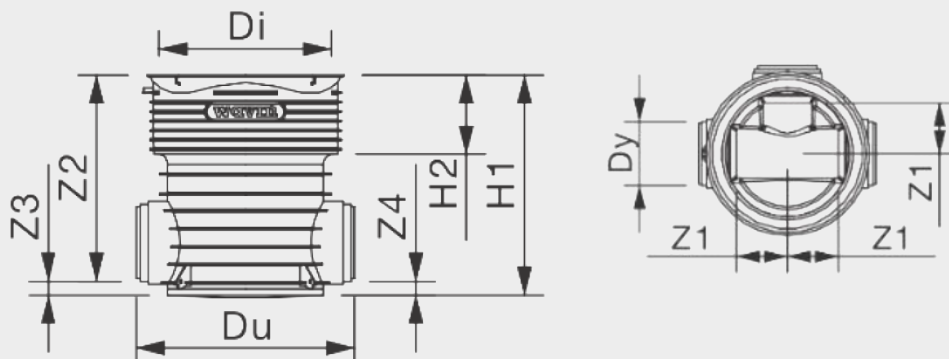

**Building &  
Infrastructure**

Orbia est une entreprise animée par un objectif commun : faire progresser la vie dans le monde.

En créant des solutions durables et efficaces sur le plan énergétique, le département Building & Infrastructure d'Orbia, l'entreprise Wavin, s'efforce de garantir un approvisionnement en eau, un assainissement et une hygiène sûrs et efficaces, des villes résilientes face au climat et une meilleure performance des bâtiments.

**Wavin France** ZI La Feuillouse - BP5 | 03150 Varennes-sur-Allier  
Tél. 04 70 48 48 48 | [www.wavin.fr](http://www.wavin.fr) | [france.wavin@wavin.com](mailto:france.wavin@wavin.com)

© 2026 Wavin France Wavin Sociétés par Actions Simplifiée au capital de 973 260 euros. Siège Social : 03150 Varennes-sur-Allier  
RCS Cusset B 837 150 424 - SIRET 837150 424 00039 - Code APE 2221Z



# Éléments de Fond

## Wavin Tegra 425 - Fond + 90° - 7/7

| Référence |      | Dimensions ( en mm ) |        |     |     |     |     |     |     |     |    |     | Poids ( kg ) |
|-----------|------|----------------------|--------|-----|-----|-----|-----|-----|-----|-----|----|-----|--------------|
| Article   | NF-A | DN                   | Schéma | Dy  | Di  | Du  | H1  | H2  | Z1  | Z2  | Z3 | Z4  |              |
| 3011360   | Non  | 160                  | A      | 160 | 480 | 570 | 611 | 205 | 326 | 525 | 85 | 115 | 10           |
| 3011362   | Non  | 200                  | A      | 200 | 480 | 619 | 638 | 205 | 305 | 545 | 93 | 123 | 13           |

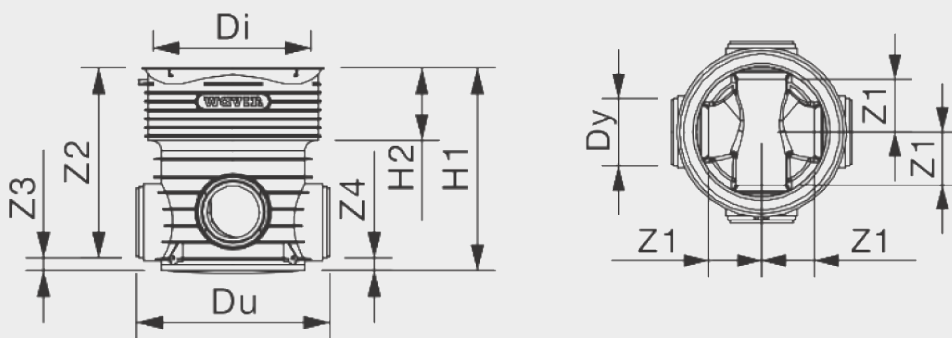

**Building &  
Infrastructure**

Orbia est une entreprise animée par un objectif commun : faire progresser la vie dans le monde.

En créant des solutions durables et efficaces sur le plan énergétique, le département Building & Infrastructure d'Orbia, l'entreprise Wavin, s'efforce de garantir un approvisionnement en eau, un assainissement et une hygiène sûrs et efficaces, des villes résilientes face au climat et une meilleure performance des bâtiments.

**Wavin France** ZI La Feuillouse - BP5 | 03150 Varennes-sur-Allier  
Tél. 04 70 48 48 48 | [www.wavin.fr](http://www.wavin.fr) | [france.wavin@wavin.com](mailto:france.wavin@wavin.com)



© 2026 Wavin France Wavin Sociétés par Actions Simplifiée au capital de 973 260 euros. Siège Social : 03150 Varennes-sur-Allier  
RCS Cusset B 837 150 424 - SIRET 837150 424 00039 - Code APE 2221Z